

Katalog

Saison 2014/2015



:: INNOVATIVE TECHNIK UND MARKTFÜHRENDE QUALITÄT



EINFACH MAL ABSCHALTEN.

In wohliger Wärme baden. Den Körper in sanften Kräuterdampf hüllen und den Geist mit milden Aromen verwöhnen. Anspruchsvolles Saunieren ist kein kurzlebiger Trend, sondern Teil einer Lebensphilosophie, die Menschen hilft, gesund und ausgeglichen zu bleiben.

INDIVIDUELLE WÜNSCHE ERFÜLLEN.

EOS konzipiert seine Saunatechnik schon seit Jahrzehnten ganz im Hinblick auf die individuellen Wünsche von Saunafreunden. Ob klassisch-finnische Sauna, Themensauna, Kräuter- oder Softdampfbad: Wir wissen, welche Bedürfnisse die moderne Sauna erfüllen muss. Kein Wunder also, dass wir in Deutschland sowohl im gewerblichen als auch im privaten Bereich die Nummer eins sind, wenn es um verlässliche und innovative Saunatechnik geht.

VERTRAUEN SIE UNSERER KOMPETENZ.

Auf den folgenden Seiten finden Sie alles rund um die aktuellen EOS Saunaöfen und EOS Verdampfersysteme, Wissenswertes zu unseren gewerblichen Saunaöfen, den EOS Steuergeräten sowie einen Überblick über unser Sauna-Zubehör. Anhand der technischen Daten auf den folgenden Seiten können Sie schnell die passenden Geräte für Ihre Kunden ermitteln. Realisieren Sie die Träume Ihrer Kunden. Ganz einfach – mit EOS.



INHALT

Übersicht finnische Saunaöfen	04 - 05
Übersicht Saunaöfen mit Verdampfer und Zubehör	06 - 07
Übersicht Saunasteuergeräte	08 - 09
Finnische Saunaöfen	10 - 21
Saunaöfen mit Verdampfer und Zubehör	22 - 27
Mühlensauna	28
Dampfgeneratoren und Dampftechnik	29
Abdeckschutz	30 - 31
S-Guard und Saunasicherheit	32 - 33
Saunasteuergeräte ECON	34 - 35
Saunasteuergeräte EMOTEC®	36
Saunasteuergeräte EMOTOUCH	37
Farblichtsyste.me	38 - 39
Infrarot-Technik	40 - 43
Sauna-Zubehör	44 - 50
Wichtige Hinweise	51

:: ÜBERSICHT DER FINNISCHEN SAUNAÖFEN



**Thermat
Wandofen**

Leistungsklassen:
4,5 / 6,0 / 7,5 / 9,0 kW
Mehr Informationen
auf Seite 11



**43FN
Standofen**

Leistungsklassen:
6,0 / 7,5 / 9,0 kW
Mehr Informationen
auf Seite 11



**P1
Standofen, Profi**

Leistungsklassen:
10,5 / 12,0 / 15,0 kW
Mehr Informationen
auf Seite 11



**Euro Wand- /
Standofen**

Leistungsklassen:
7,5 / 9,0 / 10,5 / 12,0 kW
Mehr Informationen
auf Seite 12



**Cubo
Standofen**

Leistungsklassen:
7,0 / 9,0 / 12,0 kW
Mehr Informationen
auf Seite 12

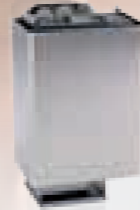

**Mini
Wandofen**

Leistungsklasse:
3,0 kW
Mehr Informationen
auf Seite 13

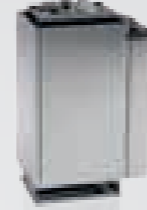

**M3
Wandofen**

Leistungsklasse:
3,0 kW
Mehr Informationen
auf Seite 13



**Filius
Wandofen**

Leistungsklassen:
4,5 / 6,0 / 7,5 kW
Mehr Informationen
auf Seite 14



**Thermo-Tec
Wandofen**

Leistungsklassen:
6,0 / 7,5 / 9,0 kW
Mehr Informationen
auf Seite 15

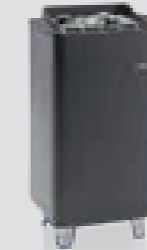

**Thermo-Tec S
Standofen**

Leistungsklassen:
6,0 / 7,5 / 9,0 kW
Mehr Informationen
auf Seite 15



**34.G
Standofen, Profi**

Leistungsklassen:
15,0 / 18,0 / 21,0 / 24,0
27,0 / 30,0 / 36,0 kW
Mehr Informationen
auf Seite 16



**46.U Compact
Hinterwandofen**

Leistungsklasse:
7,5 kW
Mehr Informationen
auf Seite 16



**Euro-Max
Standofen**

Leistungsklassen:
9,0 / 12,0 / 15,0 kW
Mehr Informationen
auf Seite 18



**Germanius
Standofen**

Leistungsklassen:
12,0 / 15,0 / 18,0 kW
Mehr Informationen
auf Seite 19



**Goliath 34.G II
Standofen, Profi**

Leistungsklassen:
18,0 / 24,0 / 30,0 / 36,0 kW
Mehr Informationen
auf Seite 19



**Finnrock
Standofen**

Leistungsklassen:
7,5 / 9,0 / 12,0 kW
Mehr Informationen
auf Seite 20

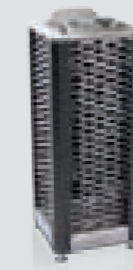

**Saunadome II
Standofen**

Leistungsklassen:
9,0 / 12,0 / 15,0 / 18,0 kW
Mehr Informationen
auf Seite 20



**Invisio/Invisio Mini
Unterbankofen**

Leistungsklassen:
9,0 kW bzw. 3,0 / 4,5 / 6,0 kW
Mehr Informationen
auf Seite 21



**46.U, Profi-
Hinterwandofen**

Leistungsklassen:
6,0 / 7,5 / 9,0 / 12,0 kW
Mehr Informationen
auf Seite 21

:: ÜBERSICHT DER Bi-O SAUNAÖFEN UND ZUBEHÖR



**Bi-O Thermat
Wandofen**
Leistungsklassen:
6,0 / 7,5 / 9,0 kW
Mehr Informationen
auf Seite 22

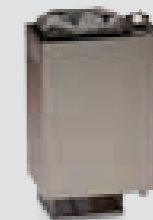

**Bi-O Mini
Wandofen**
Leistungsklasse:
3,0 kW
Mehr Informationen
auf Seite 22



**Bi-O Filius
Wandofen**
Leistungsklassen:
4,5 / 6,0 / 7,5 kW
Mehr Informationen
auf Seite 23



**Bi-O Tec
Wandofen**
Leistungsklassen:
6,0 / 7,5 / 9,0 kW
Mehr Informationen
auf Seite 23



**Bi-O Max
Standofen**
Leistungsklassen:
9,0 / 12,0 / 15,0 kW
Mehr Informationen
auf Seite 26



**Bi-O Germanius
Standofen**
Leistungsklassen:
12,0 / 15,0 / 18,0 kW
Mehr Informationen
auf Seite 26



**Bi-O Mat U
Standofen, Profi**
Leistungsklassen:
6,0 / 7,5 / 9,0 / 12,0 kW
Mehr Informationen
auf Seite 26



**Bi-O Star
Standofen, Profi**
Leistungsklassen:
15,0 / 18,0 / 21,0 / 24,0 / 30,0 kW
Mehr Informationen
auf Seite 26



**Mühlensauna
Standofen, Profi**
Leistungsklassen:
18,0 / 27,0 / 30,0 / 36,0 kW
Mehr Informationen
auf Seite 28

:: ÜBERSICHT DER SAUNASTEUERGERÄTE

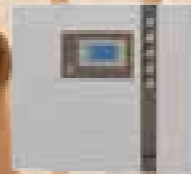

ECON D1

Saunasteuergerät,
finnisch
Mehr Informationen
auf Seite 34

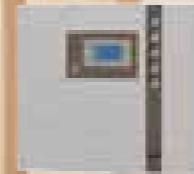

ECON H1

Saunasteuergerät,
Bi-O
Mehr Informationen
auf Seite 34



ECON D2

Saunasteuergerät,
finnisch
Mehr Informationen
auf Seite 35



ECON H2

Saunasteuergerät,
Bi-O
Mehr Informationen
auf Seite 35



ECON D3

Saunasteuergerät,
finnisch
Mehr Informationen
auf Seite 35

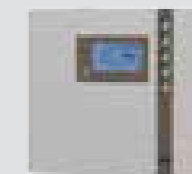

ECON H3

Saunasteuergerät,
Bi-O
Mehr Informationen
auf Seite 35

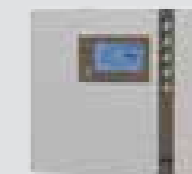

ECON D4

Saunasteuergerät,
finnisch
Mehr Informationen
auf Seite 35



ECON H4

Saunasteuergerät,
Bi-O
Mehr Informationen
auf Seite 35

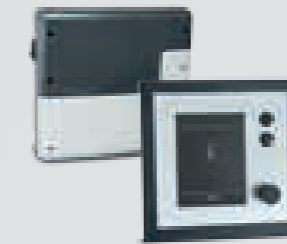

EMOTEC® D

Saunasteuergerät,
finnisch
Mehr Informationen
auf Seite 36

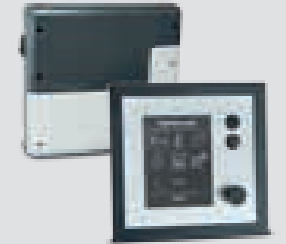

EMOTEC® H

Saunasteuergerät,
Bi-O
Mehr Informationen
auf Seite 36



EMOTOUCH II+

Saunasteuergerät mit
Touchscreen, Bi-O
Mehr Informationen
auf Seite 37

:: FINNISCHE SAUNAÖFEN



SAUNAÖFEN.

Ob eisiger Wintertag oder laue Sommernacht – ein Bad in der Sauna ist immer entspannend. Mit einem Ofen von EOS lässt es sich in einer rustikalen Massivholzsaua ebenso bequem genießen wie in einer modern gestalteten Elementsauna. Schon das Basic Programm bietet Ihnen eine Auswahl an finnischen oder Verdampferöfen, welche je nach Leistungsvariante als Stand- oder Wandöfen zur Verfügung stehen.

Alle Modelle zeichnen sich durch eine kompakte Bauweise aus und lassen somit viel Raum für Ihre individuelle Kabinengestaltung. Mit einer Leistung zwischen 4,5 und 15 kW sind sie für Saunen mit einem Volumen zwischen 4 und 25 m³ hervorragend geeignet. Die Außenmäntel der Öfen fertigt EOS aus pulverbeschichtetem Stahl bzw. Chromstahl. „Schwimmend“ aufgehängt, heizen sie sich geräuscharm auf und erlauben so ein besonders erholsames Saunabad. Heizstäbe sowie Steinkörbe sind aus verzunderungsarmem Edelstahl. Die Sockel im unteren Zuluftbereich dienen gleichzeitig als Tropfwasserauffangschale.

Die hervorragende Konvektion der EOS Öfen sorgt für eine optimale Luftzirkulation in der Kabine und schafft so ein angenehmes Sauna-Klima. Natürlich werden alle Saunaöfen bei EOS inklusive spezieller Olivin Diabas Saunasteine geliefert.



Thermat Wandofen

- Wandofen für die Familiensauna.
- Steinaufnahmerost und Tropfwanne aus Edelstahl.
- Höhenverstellbare Steinauflage.



P1 Standofen, Profi

- Standofen für Hotel- und gewerbliche Sauna.
- Innenmantel, Außenmantel und Steinkorb komplett aus Edelstahl.



43FN Standofen

- Standofen für die Familiensauna.
- Kann auch als Wandmodell montiert werden.

Artikelbezeichnung	Farbe	Außenmaße (H x B x T)	Anschluss	Leistung
Thermat	Anthrazit-Perleffekt	780 x 375 x 360 mm	400 V 3N AC	4,5 kW
				6,0 kW
				7,5 kW
				9,0 kW
P1	Edelstahl	725 x 630 x 375 mm	400 V 3N AC	10,5 kW
				12,0 kW
				15,0 kW
43FN	Anthrazit-Perleffekt	710 x 420 x 340 mm	400 V 3N AC	6,0 kW
				7,5 kW
				9,0 kW



:: FINNISCHE SAUNAÖFEN



Euro Wand- / Standofen

- Wandofen für die private und gewerbliche Sauna.
- Dreimantel-Technik mit Steinkorb als zusätzlichem Innenmantel.
- Sehr robust und zuverlässig.
- Graugussabdeckung.
- Füße für Standmontage optional.



Cubo Standofen

- Standofen für die private und gewerbliche Sauna.
- Zeitloses, geradliniges Design.
- Ca. 25 kg Steinkorb.
- Sehr robust und zuverlässig.
- Optimierte Strahlungswärme und Konvektion.



Mini Wandofen

- Wandofen für die Kleinsauna.
- Sehr kompakte und platzsparende Bauform.



M3 Wandofen

- Wandofen für die Kleinsauna.
- Eingebaute thermostatische Steuerung mit dem Temperaturregelbereich 40 °C - 110 °C.
- Dreimantel-Konstruktion.
- Sehr kompakt und platzsparend.

Artikelbezeichnung	Farbe	Außenmaße (H x B x T)	Anschluss	Leistung
Euro Füße für die Standmontage optional erhältlich	Edelstahl	800 x 460 x 350 mm	400 V 3N AC	7,5 kW
				9,0 kW
				10,5 kW
				12,0 kW
Cubo Dekorückwand zur Platzierung vor Glaswänden oder zentral in der Sauna optional erhältlich	Anthrazit-Perleffekt	750 x 400 x 385 mm	400 V 3N AC	7,5 kW
				9,0 kW
				12,0 kW
Mini	Edelstahl	660 x 300 x 215 mm	230 V N AC	3,0 kW
M3	Edelstahl	600 x 300 x 200 mm	230 V N AC	3,0 kW

:: FINNISCHE SAUNAÖFEN



Filius Wandofen

- Flacher Wandofen für die Familiensauna.
- Sehr flach – nur 240 mm Tiefe.
- Hochwertiges Material.
- Ideal für kleine bis mittelgroße Saunakabinen.



Thermo-Tec Wandofen

- Wandofen für die private Sauna.
- Hochwertige Pulverbeschichtung in Anthrazit-Perleffekt.
- Hochwertige, formschöne Aluminium-Druckguss-Abdeckung.
- Steinaufnahmerost aus Edelstahl.
- Kombination mit attraktivem Zubehör wie zum Beispiel der Kräuterschale möglich.



Thermo-Tec S Standofen

- Standofen für die private Sauna.
- Hochwertige Pulverbeschichtung in Anthrazit-Perleffekt.
- Hochwertige, formschöne Aluminium-Druckguss-Abdeckung.
- Steinaufnahmerost aus Edelstahl.
- Kombination mit attraktivem Zubehör wie zum Beispiel der Kräuterschale möglich.

Artikelbezeichnung	Farbe	Außenmaße (H x B x T)	Anschluss	Leistung
Filius	Anthrazit-Perleffekt	575 x 403 x 240 mm	400 V 3N AC	4,5 kW
				6,0 kW
				7,5 kW
Thermo-Tec	Anthrazit-Perleffekt	780 x 375 x 380 mm	400 V 3N AC	6,0 kW
				7,5 kW
				9,0 kW
Thermo-Tec S	Anthrazit-Perleffekt	780 x 375 x 360 mm	400 V 3N AC	6,0 kW
				7,5 kW
				9,0 kW

:: FINNISCHE SAUNAÖFEN



34.G Standofen, Profi

- Standofen für die gewerbliche Sauna.
- Ideal für intensive gewerbliche Nutzung.
- Zwei Baugrößen:
Größe 1 (750 mm): 15,0 - 21,0 kW
Größe 2 (1000 mm): 24,0 - 36,0 kW
- 3-Manteltechnik und großer Steinkorb.
- Optimierte Strahlungswärme und Konvektion durch angepasste Steinmenge.

46.U Compact Hinterwandofen

- Standofen für die private und gewerbliche Sauna.
- Außenmantel aus Edelstahl.
- Sehr flach – nur 200 mm Einbautiefe.
- Steinkorb mit Aufgusswanne über die ganze Ofenbreite.
- Inkl. Aufgustrichter mit Verlängerungsschlauch und Anschlusskabel.
- Inkl. Sicherheitsgitter.
- Kompakte Version – nur 920 mm breit.

Artikelbezeichnung	Farbe	Außenmaße (H x B x T)	Anschluss	Leistung
34.G (Größe 1)	Edelstahl	950 x 750 x 530 mm	400 V 3N AC	15,0 kW
				18,0 kW
				21,0 kW
34.G (Größe 2)	Edelstahl	950 x 1000 x 530 mm	400 V 3N AC	24,0 kW
				27,0 kW
				30,0 kW
				36,0 kW
Aufsatzrahmen zur Erhöhung des Steinvolumens um zusätzlich 30 kg (für 34.G) optional erhältlich				Größe 1
				Größe 2
46.U Compact	Edelstahl	870 x 920 x 200 mm	400 V 3N AC	7,5 kW

:: FINNISCHE SAUNAÖFEN

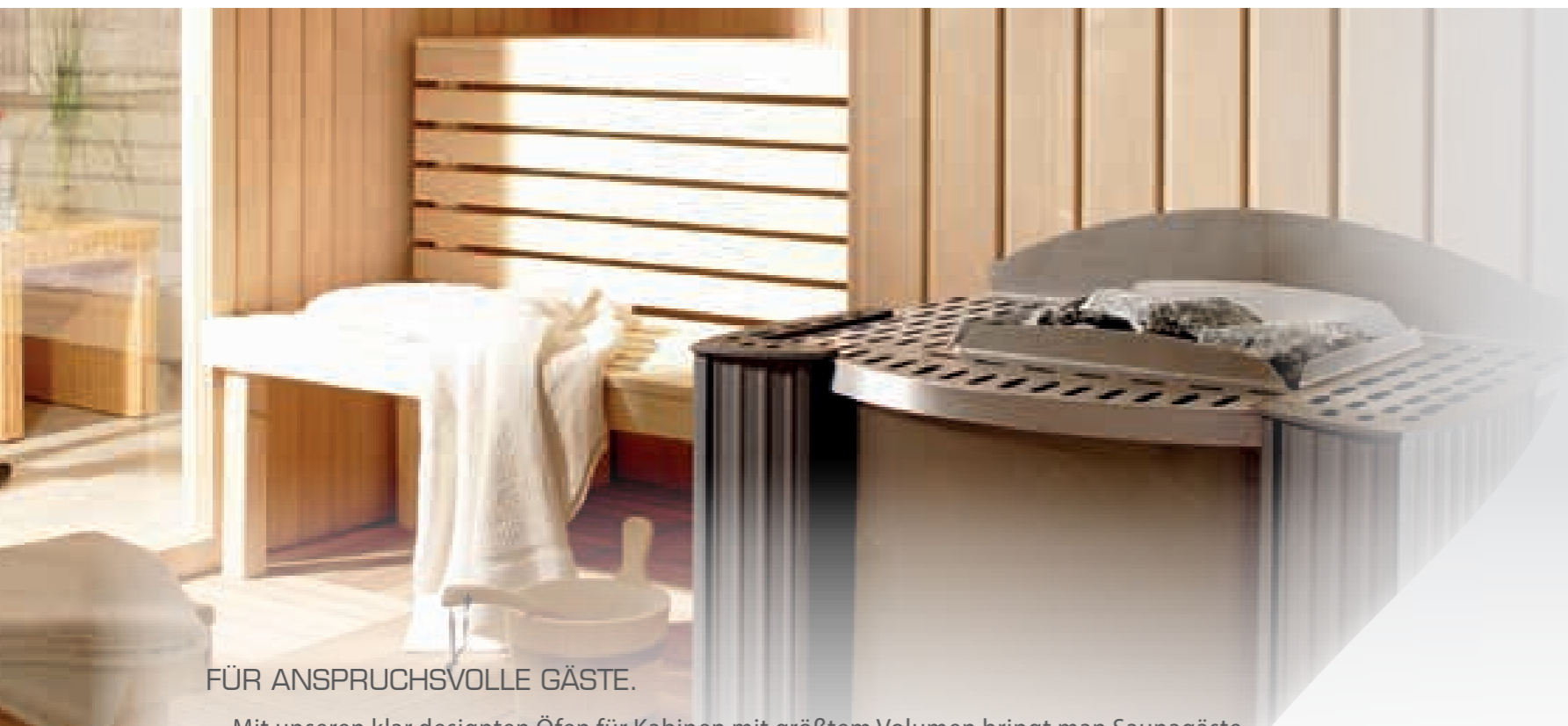

FÜR ANSPRUCHSVOLLE GÄSTE.

Mit unseren klar designten Öfen für Kabinen mit größtem Volumen bringt man Saunagäste besonders schön ins Schwitzen. Die Öfen werden in innovativer Dreimanteltechnik gefertigt. Das reduziert die seitliche Wärmeabstrahlung auf ein Minimum. Schwimmend aufgehängte Außenmäntel sorgen zudem für ein geräuscharmes Aufheizen. Die Korpusse und die Steinbehälter sind aus Edelstahl. Sockel und Boden der rechteckig ausgeführten Modelle wurden zwecks Wasserauffang als Tropfwannenkonstruktion realisiert. Die Konvektion der Öfen mit bis zu 36 kW Leistung ist hervorragend und gewährleistet perfekten Luftaustausch.



Euro-Max Standofen

- Standofen für die private und gewerbliche Sauna.
- Perfektes Verhältnis zwischen Steinmenge und Konvektion.
- Sehr robust und zuverlässig.
- Der Steinkorb liegt oberhalb der Heizstäbe, die nicht mit den Saunasteinen in Berührung kommen.
- Servicefreundlich durch Baukastensystem.
- Kombination mit attraktivem Zubehör wie zum Beispiel der Kräuterschale möglich.



Germanius Standofen

- Luxus-Standofen für die private und gewerbliche Sauna.
- Optimiertes Verhältnis von Strahlungs- / Konvektionswärme durch die große Steinmenge von 60 kg.
- Servicefreundlich durch Baukastensystem.
- Stilvolle Seitenteile aus Aluminiumprofilen.
- Frontseite aus Quarzglas mit stimmungsvollem optischen Kamin-Effekt.
- Kombination mit attraktivem Zubehör wie zum Beispiel der Designschale möglich.



Goliath 34.G II Standofen, Profi

- Standofen für die gewerbliche Sauna.
- Enorm robust und zuverlässig.
- 3-Manteltechnik und großer Steinkorb mit ca. 75 kg Steinvolumen.
- Elegantes Design.
- Komplett aus Edelstahl.
- Optimierte Strahlungswärme und Konvektion.
- Sehr servicefreundlich und langlebig.

Artikelbezeichnung	Farbe	Außenmaße (H x B x T)	Anschluss	Leistung
Euro-Max	Anthrazit-Perleffekt	900 x 500 x 500 mm	400 V 3N AC	9,0 kW
				12,0 kW
				15,0 kW
Ofenschutzhalterung für den Euro-Max optional erhältlich				
Germanius	Anthrazit-Perleffekt	918 x 618 x 510 mm	400 V 3N AC	12,0 kW
				15,0 kW
				18,0 kW
Ofenschutzhalterung für den Germanius optional erhältlich				
Goliath 34.G II	Anthrazit-Perleffekt	825 x 960 x 470 mm	400 V 3N AC	18,0 kW
				24,0 kW
				30,0 kW
				36,0 kW
Ofenschutzhalterung für den Goliath 34.G II optional erhältlich				

:: FINNISCHE SAUNAÖFEN



Finnrock Standofen

- Standofen für die private und gewerbliche Sauna.
- Exklusiver Saunaofen mit offenem Steinkorb an der Frontseite.
- Das Streckmetallgitter verhindert das Herausfallen der Steine und verleiht dem Ofen sein einzigartiges Design.
- Dank der flachen Rückseite passt der Finnrock auch für die Installation vor Glasflächen und in der Mitte der Sauna.

Saunadome II Standofen

- Standofen für die private und gewerbliche Sauna.
- Ideal für die zentrale Platzierung bzw. für die Aufstellung vor Glasflächen.
- Formschönes Standdesign mit ansprechender Breitband-Stegmasche.
- Sichtbarer Steinkorb.
- Sehr großes Wärmespeichervermögen.



Invisio / Invisio Mini Standofen

- Unterbankofen für die private und gewerbliche Sauna.
- Sehr platzsparend, nur 10 cm Abstand zur Trennwand dank einzigartiger Unterbankkonstruktion.
- Integrierte Aufgussrinne über die gesamte Ofenbreite für die gleichmäßige und intensive Aufgüsse.
- **Invisio Mini:** Kompakte Version mit 15 kg Steinen inklusive.
- **Invisio Midi:** Invisio Version mit 20 kg Steinen inklusive.
- **Invisio XL:** XL Version mit 75 kg Steinen inklusive.

46.U Hinterwandofen, Profi

- Standofen für die private und gewerbliche Sauna.
- Sehr flach, nur 200 mm Einbautiefe.
- Auch erhältlich als **46.U Compact** mit nur 920 mm Breite und 7,5 kW.
- Inkl. Sicherheitsgitter.

Artikelbezeichnung	Farbe	Außenmaße (H x B x T)	Anschluss	Leistung
Finnrock	Anthrazit-Perleffekt	760 x 413 x 385 mm	400 V 3N AC	7,5 kW
				9,0 kW
				12,0 kW
Deko-Rückwand zur Platzierung vor Glaswänden oder zentral im Saunaraum optional erhältlich				
Saunadome	Anthrazit-Perleffekt	1000 x 400 x 400 mm	400 V 3N AC	9,0 kW
				12,0 kW
				15,0 kW
				18,0 kW
Invisio XL	Edelstahl oder Anthrazit-Perleffekt	800 x 1160 x 580 mm	400 V 3N AC	9,0 kW
Invisio Midi	Edelstahl oder Anthrazit-Perleffekt	650 x 1160 x 380 mm	400 V 3N AC	6,0 kW
				9,0 kW
				12,0 kW
Invisio Mini	Edelstahl oder Anthrazit-Perleffekt	650 x 660 x 380 mm	400 V 3N AC	3,0 kW
				4,5 kW
				6,0 kW
46.U	Edelstahl	870 x 1120 x 200 mm	400 V 3N AC	7,5 kW
				9,0 kW
				12,0 kW

:: Bi-O SAUNAÖFEN UND ZUBEHÖR



Bi-OThermat Wandofen

- Kombi-Wandofen mit seitlich angeordnetem Verdampfer.
- Doppelwandige Ofenkonstruktion mit Innen- und Außenmantel.
- Steinaufnahmerost und Tropfwanne komplett in Edelstahl.
- Kräuterschale auf dem Abdeckgitter.

Bi-O Mini Wandofen

- Kombi-Wandofen für die Kleinsauna.
- Sehr kompakte und platzsparende Bauform.
- Neben dem finnischen Saunabad ermöglicht dieser Ofen das Feuchte-Warmluftbad, Kräuterdampfbad und Warmluftbad auf kleinstem Raum.

Bi-O Filius Wandofen

- Kompakter Wandofen mit extra flacher Bauform.
- Ideal für kleine bis mittelgroße Saunakabinen.
- Elegante Abdeckung aus Edelstahl.
- Nur 240 mm Tiefe.
- Kräuterschale zur Aufnahme von Kräutern, ätherischen Ölen und Essenzen.

Bi-O Tec Wandofen

- Kombi-Wandofen mit seitlich integrierter Verdampfertasche.
- Hochwertige Aluminium-Druckguss- Abdeckung.
- Innenmantel Edelstahl.
- Kräuterschale zur Aufnahme von Kräutern, ätherischen Ölen und Essenzen.

DAMPFSYSTEME.

Heute klassisch-finnische Sauna, morgen gemütliches Warmluftbad und übermorgen ein anregendes Kräuterdampfbad: Mit einem EOS Verdampfersystem lässt sich die Sauna ganz einfach in ein abwechslungsreiches Feuchte-Warmluftbad oder eine luxuriöse Beauty-Oase verwandeln. Bei EOS Saunaöfen mit integriertem Verdampfer tritt der Dampf neben den Saunasteinen aus. So verteilt er sich optimal in der Kabine. Öle und Essenzen finden in der mitgelieferten Verdampferschale Platz, die das Saunabad zu einem aromatisch duftenden Erlebnis für die Sinne machen.

Artikelbezeichnung	Farbe	Außenmaße (H x B x T)	Anschluss	Leistung
Bi-O Thermat	Anthrazit-Perleffekt	760 x 450 x 380 mm	400 V 3N AC	6,0 kW
				7,5 kW
				9,0 kW
Bi-O Mini	Edelstahl	660 x 300 x 215 mm	230 V 1N AC	3,0 kW*
Bi-O Filius	Anthrazit-Perleffekt	575 x 470 x 240 mm	400 V 3N AC	4,5 kW**
				6,0 kW***
				7,5 kW***
Bi-O Tec	Anthrazit-Perleffekt	760 x 450 x 380 mm	400 V 3N AC	6,0 kW***
				7,5 kW****
				9,0 kW****
Bi-O Tec	Edelstahl	760 x 450 x 380 mm	400 V 3N AC	6,0 kW***
				7,5 kW****
				9,0 kW****

- * Verdampferleistung 0,75 kW
- ** Verdampferleistung 1,0 kW
- *** Verdampferleistung 1,5 kW
- **** Verdampferleistung 2,0 kW

:: Bi-O SAUNAÖFEN UND ZUBEHÖR



Designaufhängung mit Kräutertopf

- Elegante geschwungene Aufhängung.
- Komplett aus Edelstahl.
- Erweitert die Bademöglichkeiten.
- Passend für die Saunaöfen Germanius und Bi-O Germanius.
- Dieses Zubehör passt auch auf die Saunaöfen: Bi-O Max, Bi-O Tec, Thermo-Tec und Euro-Max.

Restwasserauffangwanne

- Kunststoff-Auffangwanne.
- Zum Auffangen von Restwasser aus dem Verdampfer.



FWA 01 Compact

Festwasseranschluss

- Montage an Öfen mit Verdampfer zur automatischen Befüllung des Verdampfers aus dem Wasserleitungsnetz.
- Rückseitige Anbringung.
- Stahl-Flexschlauch.
- 12"-Gewinde-Anschluss.



Zusatzverdampfer

- Platzsparend, auch für vorhandene Saunaanlagen nachrüstbar.
- Wasserfüllmenge ca. 5 l.
- Leistung 2 kW.
- Geeignet für Saunakabinen bis ca. 14 m³ Rauminhalt.
- Akustische Wassermangelmeldung inkl. Trockengehschutz.
- Integrierte Kräuterschale.

Artikelbezeichnung	Farbe
Designaufhängung mit Kräutertopf	Edelstahl
Restwasserauffangwanne	Kunststoff
FWA 01 Compact Festwasseranschluss	
Zusatzverdampfer	Edelstahl

:: GEWERBLICHE SAUNAÖFEN MIT VERDAMPFER

Bi-O Max Standofen

- Kombi-Standofen mit Verdampfer für die Familien-, Hotel- und gewerbliche Sauna.
- Seitlich eingebauter Verdampfer mit großer Wasserstandanzeige.
- Optimiertes Verhältnis von Strahlungs- und Konvektionswärme durch die große Steinmenge (60 kg) und einem damit verbundenen kraftvollen Saunaaufguss.

Bi-O Germanius Standofen

- Luxus-Standofen für die private und gewerbliche Sauna.
- Optimiertes Wärmeverhältnis durch die große Steinmenge.
- Seitlich eingebauter Verdampfer mit Festwasseranschluss.
- Stilvolle Seitenteile.
- Frontseite aus Quarzglas mit stimmungsvollem optischen Kamin-Effekt.

Bi-O Mat U Hinterwandofen, Profi

- Kombi-Hinterwandofen mit seitlich im Ofen integrierter Verdampferwanne.
- Besonders flach – nur 200 mm Einbautiefe.
- Außen- und Innenmantel komplett aus Edelstahl.
- Edelstahl-Kräuterschale inkl. akustischer Wassermangelmeldung.

Bi-O Star Standofen, Profi

- Kombi-Standofen mit Verdampfer für die gewerbliche Sauna.
- Enorm robust dank 3-Mantel-Konstruktion.
- Seitlich integrierter Verdampfer aus Edelstahl mit 5 bzw. 10 Liter Wassertank.

IHRE VORTEILE DURCH EOS SAUNAÖFEN MIT VERDAMPFER.

- Für Kabinen mit größtem Volumen.
- Alle Modelle untereinander kombinierbar.
- Leistung bis 30 kW.
- Geringe seitliche Wärmeabstrahlung.
- Geräuscharmes Aufheizen.
- Kostengünstige Anschlussweise.
- Korpus aus Edelstahl.
- Steinbehälter aus Edelstahl.

Artikelbezeichnung	Farbe	Außenmaße (H x B x T)	Anschluss	Leistung
Bi-O Max	Anthrazit-Perleffekt	900 x 500 x 500 mm	400 V 3N AC	9,0 kW***
				12,0 kW***
				15,0 kW***
Ofenschutzhalterung für den Bi-O Max optional erhältlich				
Bi-O Germanius	Anthrazit-Perleffekt	918 x 618 x 510 mm	400 V 3N AC	9,0 kW***
				12,0 kW***
				15,0 kW***
Ofenschutzhalterung für den Bi-O Germanius optional erhältlich				
Bi-O Mat U Verdampfer linksseitig	Edelstahl	1000 x 1120 x 200 mm	400 V 3N AC	6,0 kW * 7,5 kW* 9,0 kW* 12,0 kW*
Bi-O Star / Größe 1	Edelstahl	950 x 750 x 530 mm	400 V 3N AC	15,0 kW*** 18,0 kW*** 21,0 kW**
Bi-O Star / Größe 2	Edelstahl	950 x 1000 x 530 mm	400 V 3N AC	24,0 kW** 30,0 kW**
Aufsatzrahmen Größe 1 (Steinkorbvergrößerung) optional erhältlich				
Aufsatzrahmen Größe 2 (Steinkorbvergrößerung) optional erhältlich				

- * Verdampferleistung 1,5 kW
- ** Verdampferleistung 2 x 2,0 kW
- *** Verdampferleistung 2,0 kW
- **** Verdampferleistung 2,0 kW / zu verwenden mit LSG 18

:: MÜHLENSAUNA

SAUNA-SPASS-SPEZIALISTEN.

Themensauna oder Aufgüsse – der exklusive Mühlensauna-Ofen sorgt für Abwechslung und „Action“ in Ihrer Saunaanlage. Das große Mühlrad dreht sich langsam gegen den Uhrzeigersinn. Nach dem automatischen bzw. manuellen Signal dreht sich das Rad in die Gegenrichtung, so dass die Schaufeln das Wasser direkt auf die Kaskade über dem Ofen bringen und für eine Serie der effektvollen, kräftigen Aufgüsse sorgen.

Das große Steinvolumen sorgt für die besonders gleichmäßige Strahlungswärme und Wärmespeichervermögen.

Mühlensauna und 34 GM Saunaofen

- High-End Saunaofen für Themen-Saunen der Luxus-Klasse.
- Mit drehendem Mühlrad für den innovativen Eventaufguss in finnischer Sauna in vorgewählten Intervallen. Der Aufguss erfolgt, wenn sich das Rad im Uhrzeigersinn dreht.
- Inklusive Antrieb, Steuerelektronik und Festwasseranschluss FWA 01 für die automatische Wasserversorgung.
- Eigenes Logo ist gegen Aufpreis möglich.

Artikelbezeichnung	Außenmaße (H x B x T)	Anschluss	Leistung
Set Mühlensauna und 34.GM Größe 1	950 x 750 x 530 mm	400 V 3N AC	18,0 kW
Set Mühlensauna und 34.GM Größe 2	950 x 1000 x 530 mm	400 V 3N AC	27,0 kW
			30,0 kW
			36,0 kW
Mühlrad und Steuerung / notwendig			
Digitale Aufgussanzeige optional erhältlich			
Fernstartmodul für manuellen Aufguss optional erhältlich			

:: DAMPFTECHNIK



Dampfgenerator SteamTec Classic

- Hochleistungsdampfgenerator (IPX4) für den gewerblichen Einsatz.
- Wie SteamTec Premium, jedoch
 - ohne Digitalsteuerung,
 - ohne Duftstoffdosiersystem,
 - ohne Farblichtsteuerung,
 - ohne Zubehör-Set.
- Ideal zur Leistungserweiterung von SteamTec Premium bzw. als externer Verdampfer für gewerbliche Saunen.
- Separate Steuereinheit erforderlich.



Dampfgenerator SteamTec Premium

- Hochleistungsdampfgenerator (IPX4) für den gewerblichen Einsatz.
- Mit Digitalsteuerung für Temperatur, Uhrzeit, Duftstoff, RGB / LED Farblicht, Licht, Zuluft und Abluft sowie eine automatische Reinigung
- Die Steuerung kann direkt im Dampfbad eingebaut werden (Unterputzmontage).
- Set besteht aus:
 - Dampfgenerator, Multifunktionssteuerung mit 7 m Kabel, Dampfdüse, Entkalkerbehälter (ohne Medium), Temperaturfühler, Montage-Kit.

Artikelbezeichnung	Außenmaße (H x B x T)	Dampf / Stunde	Kabinenvolumen	Leistung
Dampfgenerator SteamTec Classic (Basisversion) (Anschluss: 400 V 3N AC)	600 x 320 x 330 mm	6 kg / Stunde	2,5 - 4,0 m ³	4,5 kW
	600 x 320 x 330 mm	8 kg / Stunde	3,0 - 5,0 m ³	6,0 kW
	600 x 320 x 330 mm	12 kg / Stunde	5,5 - 10 m ³	9,0 kW
	650 x 390 x 380 mm	16 kg / Stunde	9,5 - 12 m ³	12,0 kW
	650 x 390 x 380 mm	20 kg / Stunde	11,5 - 15 m ³	15,0 kW
	650 x 390 x 380 mm	24 kg / Stunde	14,5 - 18 m ³	18,0 kW
Dampfgenerator SteamTec Premium (Set-Version) (Anschluss: 400 V 3N AC)	600 x 320 x 330 mm	6 kg / Stunde	2,5 - 4,0 m ³	4,5 kW
	600 x 320 x 330 mm	8 kg / Stunde	3,0 - 5,0 m ³	6,0 kW
	600 x 320 x 330 mm	12 kg / Stunde	5,5 - 10 m ³	9,0 kW
	650 x 390 x 380 mm	16 kg / Stunde	9,5 - 12 m ³	12,0 kW
	650 x 390 x 380 mm	20 kg / Stunde	11,5 - 15 m ³	15,0 kW
	650 x 390 x 380 mm	24 kg / Stunde	14,5 - 18 m ³	18,0 kW

:: SAUNASICHERHEIT

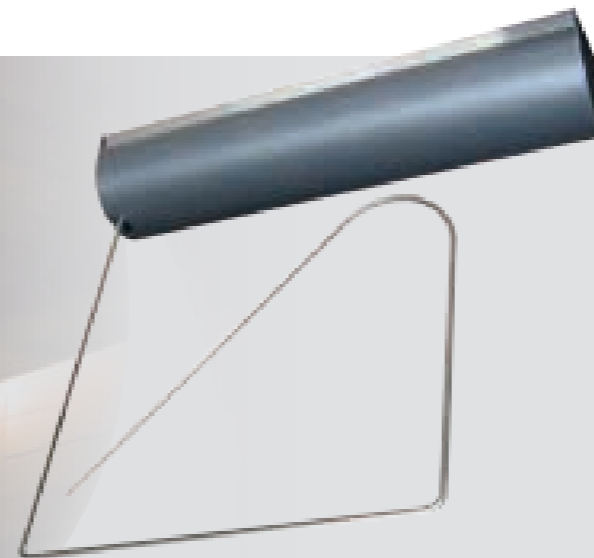

Abdeckschutz

- Sicherheitsschutz für Saunaöfen.
- Abschaltautomatik für den Wandeinbau als erweiterte Sicherheitsfunktion bei Druckbelastung.
- Wird der Abdeckschutz (z. B. durch einen Gegenstand) herunter gedrückt, wird der Heizvorgang gestoppt, wird der Gegenstand entfernt, wird der Betrieb automatisch fortgesetzt.
- Einfache Montage, universal passend.
- Nachträglicher Einbau problemlos möglich.
- Für einige Saunaöfen bei freistehender Montage mit Halterung für Montage am Saunaofen erhältlich (Modelle auf Anfrage)

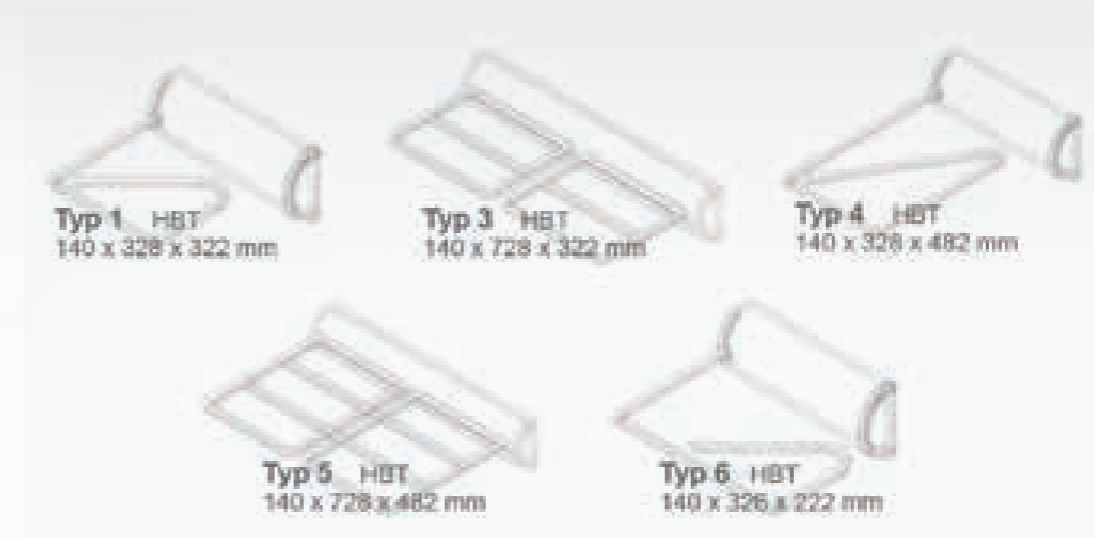

ABDECKSCHUTZ.

Ein aus Versehen auf dem Ofen vergessenes Handtuch oder ein Saunakübel kann schnell zum Brandfall mit schweren Folgen führen.

EOS Sicherheitssysteme wie die Abschaltwippe oder S-Guard helfen Ihnen, diese Risiken effektiv und kostengünstig zu minimieren.

Sie haben eine schöne Sauna – schützen Sie Ihre wertvolle Investition!

Artikelbezeichnung	Außenmaße (H x B x T)
Abdeckschutz Typ 1	140 x 328 x 322 mm
Abdeckschutz Typ 3	140 x 728 x 322 mm
Abdeckschutz Typ 4	140 x 328 x 482 mm
Abdeckschutz Typ 5	140 x 728 x 482 mm
Abdeckschutz Typ 6	140 x 326 x 222 mm

:: S-GUARD – SAUNASICHERHEIT

S-GUARD

TEMPERATURÜBERWACHUNGSSYSTEM

Sowohl bei gewerblich genutzten als auch privaten Saunaobjekten ist es mittlerweile weit verbreitet, dass Saunaöfen per Fernsteuerung eingeschaltet werden. Doch was passiert, wenn der Saunaofen aus der Ferne angesteuert wird und ein vergessener Gegenstand noch auf dem Ofen liegt? Wie vermeidet man möglichst effizient bestehende Brandgefahren?

Mit diesen Fragen haben wir uns intensiv beschäftigt und präsentieren eine absolute Marktneuheit – die Sicherheitseinrichtung **S-GUARD**, ein innovatives Tool, bestehend aus elektronisch gesteuerter „Black-box“ und zwei Temperaturfühlern. Diese innovative Lösung funktioniert äußerst verlässlich und erkennt bereits in der Aufheizphase mögliche Brandgefahren.

FUNKTIONSWEISE UND AUSSTATTUNG

Die patentierte **S-GUARD**-Lösung wird außerhalb der Sauna, z.B. im Technikraum, angebracht und elektronisch mit den beiden Temperaturfühlern in der Kabine verbunden. Bereits bei der Installation wird der **S-Guard** so auf die unterschiedlichen Saunamodi einkalibriert, dass wichtige Daten wie Temperaturkurven aufgezeichnet und gespeichert werden. Die beiden

Temperaturfühler PT1000 werden wiederum direkt über den Saunaofen platziert.

Schaltet der Ofen ein, zeichnen die Fühler automatisch die Temperaturentwicklung auf. Weichen die Werte selbst geringfügig von der einkalibrierten Temperaturerfassung ab, wird der Erhitzungsvorgang innerhalb von wenigen Sekunden automatisch gebremst. So wird verhindert, dass ein Brand entsteht. Der Sicherheitskreis der Saunasteuerung wird mittels potentialfreiem Kontakts unterbrochen.

Der innovative **S-GUARD** ist das erste Tool seiner Art auf dem Markt und kommt für Sauna-Betreiber wie gerufen. Nicht nur für die Privatbenutzer optimal, sondern auch für Hotels oder Fitnessstudios mit Spalandschaften: Der neue **S-GUARD** ermöglicht eine hohe Sicherheit und Zuverlässigkeit der Extraklasse.

S-GUARD verfügt über eine Statusanzeige mit drei LEDs, die Spannungsversorgung beträgt 230 V AC.

Der neue **S-GUARD** ist zertifiziert und wird nach DIN EN 60335-1 gefertigt.

Artikelbezeichnung

S-GUARD. Sicherheits- und Temperaturüberwachungssystem für Saunaanlagen.
Inklusive Steuereinheit, Temperaturfühler PT1000 mit Kabel.

Sicherheitshinweis: Das S-GUARD-System stellt keine 100% Sicherheit dar und ersetzt nicht die Sichtkontrolle der Saunakabine vor dem Einschalten. Bitte prüfen Sie vorab ob der S-Guard mit Ihrem Saunaofen kompatibel ist.



1 Sie möchten Ihre Sauna mal schnell von unterwegs bzw. aus der Entfernung einschalten?



5 Was tun? Damit Sie nicht auf den Komfort verzichten müssen, gibt es die S-GUARD-Lösung!



2 Jetzt stellen Sie sich vor, auf dem Ofen wurde z.B. ein Handtuch vergessen. Kann schon vorkommen.



6 S-GUARD kann in neue und bestehende Saunen integriert werden, um sie sicherer zu machen.



3 Das wird schnell zum Saunabrand führen.

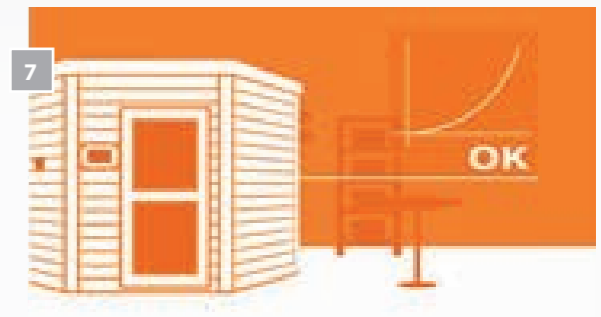

7 Im Normalfall arbeitet S-GUARD im Hintergrund unbemerkt und überwacht den Heizvorgang.



4 Und eventuell auch zum großflächigen Hausbrand mit katastrophalen Folgen.



8 Ist der Ofen abgedeckt, stoppt S-GUARD sofort den Heizvorgang und verhindert den Brand.

:: SAUNASTEUERGERÄTE

DIE ECON-SERIE.

SAUNASTEUERGERÄTE.

EOS Steuerungen sind die perfekte Ergänzung zu EOS Saunaöfen und EOS Verdampfersystemen. Sauna-Temperatur und Luftfeuchtigkeit lassen sich so immer ganz genau und herrlich bequem regeln. Sie sind in verschiedenen Design-Varianten erhältlich und lassen mit der Funktionsvielfalt kaum Wünsche offen.

Auch in Punkto Zuverlässigkeit und Sicherheit setzen die EOS Steuerungen Maßstäbe auf dem Markt. Alle Geräte entsprechen den neuesten Normen, die meisten sind VDE-geprüft.



ECON D1, Saunasteuergerät

- Elektronisches Steuergerät für die Sauna.
- Digitale Temperaturregelung zwischen 40 °C und 115 °C.
- Heizzeitbegrenzung 6 h.
- LCD-Display.
- Mehrsprachige Menüführung.
- Anschluss für Licht.
- Tastensperre (Kinderschutz).
- „Lifeguard“-Funktion (Auto-Abschaltung).



ECON H1, Saunasteuergerät

- Elektronisches Steuergerät für trockene Sauna und Sauna mit Feuchtebetrieb.
- Digitale Temperaturregelung: 40 °C - 115 °C (Sauna) und 30 °C - 70 °C (Feuchtebetrieb).
- Feuchteregelung in 10 Stufen.
- Heizzeitbegrenzung 6 h.
- Mehrsprachige Menüführung.
- Anschluss für Licht und Lüfter.
- Tastensperre (Kinderschutz)
- „Lifeguard“ Funktion (Auto-Abschaltung).



ECON D2, Saunasteuergerät

- Elektronisches Steuergerät für trockene finnische Sauna.
- Digitale Temperaturregelung 40 °C - 115 °C.
- Heizzeitbegrenzung 6 h, erweiterbar auf 12 h.
- Mehrsprachige Menüführung.
- Komfortable Bedienung – Einstellungen und Funktion auf einen Blick sichtbar.
- Anschluss für Licht.
- Tastensperre (Kinderschutz).
- „Lifeguard“-Funktion (Auto-Abschaltung).



ECON H2, Saunasteuergerät

- Elektronisches Steuergerät für trockene Sauna und Sauna mit Feuchtebetrieb.
- Digitale Temperaturregelung: 40 °C - 115 °C (Sauna) 30 °C - 70 °C (Feuchtebetrieb).
- Feuchteregelung in 10 Stufen.
- Mehrsprachige Menüführung.
- Anschluss für Licht und Lüfter.
- Tastensperre (Kinderschutz)
- „Lifeguard“-Funktion (Auto-Abschaltung).



ECON D3, Saunasteuergerät

- Econ Saunasteuerung in gleicher Ausprägung, wie die Variante Econ D2, jedoch mit Erweiterung der Heizzeitbegrenzung auf „unendlich“ sowie für den optionalen Anschluss eines Bankfühlers vorbereitet.



ECON H3, Saunasteuergerät

- Econ Saunasteuerung in gleicher Ausprägung, wie die Variante Econ H2, jedoch mit Erweiterung der Heizzeitbegrenzung auf „unendlich“ sowie für den optionalen Anschluss eines Bank- und/oder Feuchtefühlers vorbereitet.



ECON D4, Saunasteuergerät

- Econ Saunasteuerung in gleicher Ausprägung, wie die Variante Econ D3, jedoch mit Dimmfunktion der Kabinenbeleuchtung und Lüfterdimmung. Kombinierbar mit optionalem Fernstart Bus-Modul.



ECON H4, Saunasteuergerät

- Econ Saunasteuerung in gleicher Ausprägung, wie die Variante Econ H3, jedoch mit Dimmfunktion der Kabinenbeleuchtung und Lüfterdimmung. Kombinierbar mit optionalem Fernstart Bus-Modul.

Modell	Typ	Zeitvorwahl	Heizzeit	Licht / Lüfter	Maße (H x B x T)	Anschluss
Econ D1	trocken	-	6 Std.	ja / nein	220 x 250 x 60 mm	400 V 3N AC 50
Econ H1	trocken/feucht	-	6 Std.	ja / ja	220 x 250 x 60 mm	400 V 3N AC 50
Econ D2	trocken	24 Std.	6 / 12 Std.	ja / nein	220 x 250 x 60 mm	400 V 3N AC 50
Econ H2	trocken/feucht	24 Std.	6 / 12 Std.	ja / ja	220 x 250 x 60 mm	400 V 3N AC 50
Econ D3	trocken	24 Std.	6 / 12 / unendlich	ja / nein	220 x 250 x 60 mm	400 V 3N AC 50
Econ H3	trocken/feucht	24 Std.	6 / 12 / unendlich	ja / ja	220 x 250 x 60 mm	400 V 3N AC 50
Econ D4	trocken	24 Std.	6 / 12 / unendlich	ja / ja	220 x 250 x 60 mm	400 V 3N AC 50
Econ H4	trocken/feucht	24 Std.	6 / 12 / unendlich	ja / ja	220 x 250 x 60 mm	400 V 3N AC 50

:: SAUNASTEUERGERÄTE



EMOTEC® D, für trockene Sauna

- Elektronisches Steuergerät mit separatem Bedienteil für Finnische Sauna.
- Stufenlose Temperaturregelung 30°-115°C.
- Bankfühler optional anschließbar.
- Umfangreiche Funktionen, wie Wochentimer mit Energiemanagement, Kindersperre und Ferienhausmodus, variable Heizzeitbegrenzung, und viel mehr.
- Bedienteil mit TFT-Farbdisplay, Menüführung in 18 Sprachen, Innovative Bedienung mit Drehdruckschalter.

EMOTEC® H, für trockene + Dampfsauna

- Elektronisches Steuergerät mit separatem Bedienteil für Finnische Sauna und Sauna mit Feuchtebetrieb.
- Stufenlose Temperaturregelung 30°-115°C im trockenen Saunabetrieb und 30°-70°C im Feuchtebetrieb.
- Feuchteregeung zeitproportional bzw. nach rel. Luftfeuchte mit optionalem Feuchtefühler. Bankfühler optional anschließbar.
- Umfangreiche Funktionen, wie Wochentimer mit Energiemanagement, Kindersperre und Ferienhausmodus, variable Heizzeitbegrenzung.
- Bedienteil mit TFT-Farbdisplay, Menüführung in 18 Sprachen, Innovative Bedienung mit Drehdruckschalter.



EmoTouch II+ Touchscreen-Saunasteuergerät, Bi-O

- Elektronisches Steuergerät mit Touchscreen und intuitiver Benutzeroberfläche für Sauna und Sauna mit Feuchtebetrieb.
- Stufenlose Regelung: 30 °C - 70 °C im Feuchtebetrieb, 30 °C - 115 °C im Saunabetrieb.
- Feuchte-Taktvorwahl, Feuchtefühler optional.
- Heizzeitbegrenzung 6 h/ 12 h bzw. ohne.
- Nachheizfunktion. Lüfteranschlussmöglichkeit, Bankfühler optional.
- Uhrzeit & Vorwahluhr in 24 h-Echtzeit.
- Inklusive Wochentimerfunktion und Benutzerprofilen zur individuellen Einstellung.

Artikelbezeichnung	Außenmaße (H x B)	Anschluss
EMOTEC® D Saunasteuergerät		400V 3N AC 50 Hz
EMOTEC® H Saunasteuergerät		400V 3N AC 50 Hz
EmoTouch II+	Bedienteil: 141 x 201 mm	400V 3N AC 50 Hz
Bankfühler BUS Sensor optional erhältlich		
Feuchtefühler BUS F2 optional erhältlich		
Ersatz STB Ofenfühler optional erhältlich		
Fernstartmodul optional erhältlich		

:: FARBLICHTTECHNIK



EMOLUX 2000-S / 2001-S Farblichtgerät

- Innovatives Farblichtsystem mit LED-Technologie und brillante Farbwiedergabe.
- Vollflächige, sehr gleichmäßige Ausleuchtung.
- Sehr flaches Gehäuse mit robustem Rahmen aus hochwertiger, massiver Buche.
- Steckerfertig – schnelle, leichte Montage und komfortable Bedienung dank IR-Fernbedienung.
- Sanfte Farbübergänge, mit Einzel- oder Mischfarben, automatischer Farbdurchlauf in definierten Programmen (z. B.: 1 oder 4 Minuten je Farbe oder „Sonnenaufgang“).
- Komplett wartungsfrei.

FARBLICHTGERÄTE – WIRKUNGSWEISE DER FARBEN.

Die seelische Beeinflussung durch die Farben erfolgt über die Augen. Die Wahrnehmung der Farbstrahlung wird weiter ins Gehirn geleitet und entfaltet dort ihre Wirkung.

Die nervliche Farbaufnahme führt zu einer Belebung der Körperabwehr. Je nach Farbart werden bestimmte Körpersysteme aktiviert. Die physikalische Aufnahme geschieht im Wesentlichen über die Haut. Die chemische Aufnahme erfolgt im Magen-Darm-Trakt in Form von Mischkost in allen Farben.

Artikelbezeichnung	Außenmaße (H x B x T)	Anschluss
EMOLUX 2000- S mit Einbaurahmen für Sauna	520 x 290 x 37 mm*	230 V N AC 50 Hz / 21,6 W
EMOLUX 2001-S mit Einbaurahmen für Sauna	1040 x 290 x 37 mm*	230 V N AC 50 Hz / 43,2 W
IR-Farblichtsteuerung Holz für Sauna		

* Maße ohne Einbaurahmen.

:: INFRAROT-TECHNIK



IRS 4 RHK Infrarotstrahler

- Infrarotstrahler für IR-Wärmekabine.
- Mit 400 W Magnesiumoxyd-Strahler.
- Langwelliges Spektrum ca. 2-10 µm.
- Schutzbeflocktes Abdeckgitter.
- Komplett vormontiert mit 3 m Silikon-Anschlussleitung 3 x 1,5 mm².



Infrarot-Heizfolien

- Infrarot-Heizfolie für die Sauna und Infrarotkabine.
- Schwermetallfrei.
- Mit Sicherheitsthermostat bei 120 °C.



Vitae 350/500/750 Infrarotstrahler

- Infrarotstrahler für Infrarotwärmekabine.
- Eingebauter 350 W / 500 W bzw. 750 W Vitae Quarz-Strahler.
- Sonnenähnliches Infrarotspektrum 1,4 - 10 µm.
- Reflektor aus hochglanzpoliertem Aluminium.
- Gehäuse aus Chromstahl.
- Schutzbeflocktes Abdeckgitter.
- Komplett vormontiert mit 3 m Silikon-Anschlussleitung 3 x 1,5 mm².



InfraSteam Zusatzverdampfer

- Zusatzverdampfer für die IR-Kabine mit eingebauter Steuerung.
- Befüllung und Dampfaustritt über abnehmbares Kräutersieb.
- Wassermangel-Überwachung inkl. Trockengehschutz und Wassermangelsummer.



IRS 3 Keramik-Infrarotstrahler

- Infrarotstrahler für IR-Wärmekabine.
- Eingebauter 300 W Keramikstrahler.
- Langwelliges Spektrum ca. 2-10 µm.
- Reflektor aus hochglanzpoliertem Aluminium.
- Schutzbeflocktes Abdeckgitter.
- Komplett vormontiert mit 3 m Silikon-Anschlussleitung 3 x 1,5 mm².



IRS 35 / IRS 50 RHK Infrarotstrahler

- Infrarotstrahler für IR-Wärmekabine.
- Mit 350 bzw. 500 W Magnesiumoxyd-Strahler.
- Langwelliges Spektrum ca. 2-10 µm.
- Schutzbeflocktes Abdeckgitter.
- Komplett vormontiert mit 3 m Silikon-Anschlussleitung 3 x 1,5 mm².

IR-STRAHLEN – WOHLTUENDE WÄRME.

IR-Strahlen sind für das menschliche Auge nicht sichtbar und erwärmen die Haut ohne die Luft im Raum als Medium zu nutzen. Dadurch benötigt eine Wärmekabine keine lange Aufheizzeit. Die Strahlung wird von der Haut und Gegenständen, auf die sie trifft, absorbiert und spendet schnelle, wohltuende Wärme.

EOS Infrarottechnik zeichnet sich durch hohe Zuverlässigkeit, Sicherheit und Flexibilität aus.

Artikelbezeichnung	Außenmaße (H x B x T)	Anschluss
IRS 4 RHK Infrarotstrahler	530 x 185 x 65 mm	230 V 3N AC 50 Hz, 400 W
IRS 3 Keramik Infrarotstrahler	530 x 185 x 65 mm	230 V 3N AC 50 Hz, 300 W
IRS 35 RHK Infrarotstrahler	870 x 185 x 65 mm	230 V 3N AC 50 Hz, 350 W
IRS 50 RHK Infrarotstrahler	870 x 185 x 65 mm	230 V 3N AC 50 Hz, 500 W
Infrarot-Heizfolie 650 W	1700 x 800 mm	230 V N AC 50 Hz
Infrarot-Heizfolie 550 W	1450 x 800 mm	230 V N AC 50 Hz
Infrarot-Heizfolie 450 W	1600 x 600 mm	230 V N AC 50 Hz
Infrarot-Heizfolie 350 W	1250 x 600 mm	230 V N AC 50 Hz
Infrarot-Heizfolie 275 W	1600 x 400 mm	230 V N AC 50 Hz
Infrarot-Heizfolie 90 W	600 x 300 mm	230 V N AC 50 Hz
Vitae 350 W	870 x 185 x 65 mm	230 V N AC 50 Hz
Vitae 500 W	870 x 185 x 65 mm	230 V N AC 50 Hz
Vitae 750 W	870 x 185 x 65 mm	230 V N AC 50 Hz
InfraSteam Zusatzverdampfer	570 x 230 x 110 mm	230 V N AC 50 Hz

:: INFRAROT-TECHNIK



Infratec Classic Infrarotsteuergerät

- Elektronische Steuerung für IR-Wärmekabinen.
- Einbaumontage.
- Temperaturregelbereich 30 °C - 70 °C.
- LCD-Display mit Klartextanzeige.
- Sicherheits-Temperaturbegrenzer.
- Heizzeitbegrenzung 1 - 99 Minuten.

ECON I1 Infrarotsteuergerät

- Elektronische Steuerung für IR-Wärmekabinen.
- Mit 24h-Echtzeituhr.
- Regelbereich zwischen 30 °C und 70 °C.
- Heizzeitbegrenzung im Kurzzeitmodus und 6 h.
- Digitale Anzeige der Uhrzeit, Temperatur und Restlaufzeit.
- Inklusive Tastensperre / Kindersicherung.
- Mit Temperaturfühler und Fühlerkabel.

Infratec Premium Infrarotsteuergerät

- Elektronische Steuerung für IR-Wärmekabinen.
- Temperaturregelbereich 30 °C - 70 °C.
- LCD-Display mit Klartextanzeige.
- 3 separate Schaltkreise (Rücken-, Front- und Beinstrahler).
- 2 Schaltkreise individuell dimmbar.
- Beinstrahler abschaltbar.
- Heizzeitbegrenzung 99 Min. / 12 Std.
- Schalter für Licht.
- Mit Temperaturfühler.

InfraTouch Infrarot- und Saunasteuergerät

- Steuergerät der Luxus-Klasse mit Touch-Screen Display für Sauna und Infrarot
- Hochauflösendes farbiges 3,5" Touch-Screen Display, grafische Benutzeroberfläche.
- Digitale Temperaturregelung.
- Heizzeitbegrenzung: 6 Std. / 12 Std. / unbegrenzt, 24 Std. Zeitvorwahl.
- 2 Benutzerebenen (Gast und Betreiber / Service), integrierte interaktive Hilfe.
- Kompaktes Bedienteil mit Alu-Rahmen zur Einbaumontage und separates Lastteil.
- Auch als „Funk“-Version erhältlich – Bedienteil mit drahtloser Verbindung zum Leistungsteil.



InfraSky 3000 Infrarot-Wärmegerät

- Infrarotgerät zur Befestigung an der Decke für den privaten und professionellen Bereich (z. B. Wellnesslandschaften). Schnelle, wohltuende Wärme auf Knopfdruck. Spitzenleistungen mit 6 x 500 W IR-Emitter. Exklusives, formschönes Design, hochwertige Verarbeitung, servicefreundlich und einfach zu montieren, erleben Sie pure Entspannung und das Gefühl von Freiheit und Offenheit durch den großzügigen Geräteabstand zum Kunden. Verschiedene Dekore und Zubehör wie Zeitsteuerung, Aufhängung, Liftsystem und Rattanliege „RELAX“ optional.

Artikelbezeichnung	Außenmaße (H x B x T)	Anschluss
Infratec Classic, IR-Steuergerät ohne Kabelsatz	140 x 195 x 50 mm	230 V 3N AC 50 Hz
Infratec Classic, IR-Steuergerät mit Kabelsatz	140 x 195 x 50 mm	230 V 3N AC 50 Hz
ECON I1	220 x 250 x 60 mm	230 V 3N AC 50 Hz
Infratec Premium Infrarotsteuergerät	Bedienteil 130 x 118 x 24 mm	230 V 3N AC 50 Hz
InfraTouch Infrarot- / Saunasteuergerät	Bedienteil 130 x 100 x 20 mm	230 V N AC 50 Hz
InfraSky 3000 in perlgrau; RAL 9022	2100 x 650 x 285 mm	3000 W / 230 V / 1 x 16 A
InfraSky 3000 in schwarz; RAL 9011	2100 x 650 x 285 mm	3000 W / 230 V / 1 x 16 A

:: SAUNA-ZUBEHÖR



Sauna Aufgussblume

- Sauna Aufgussblume mit stufenlos einstellbarem Tropfventil.
- Zur direkten Montage über dem Saunaofen.
- Aus rötlicher Keramik.
- Inhalt ca. 300 ml.



Multicup

- Mit dem Multicup besteht die Möglichkeit, noch mehr Natur und Wellness in die Kabine zu bringen.
- Zu verwenden zum Beispiel mit Himalaya-Salzkristallen, Salzsole, gelösten Kräutern und vielem mehr.



Sauna Dampf- und Aufgussstein

- Dampf- und Aufgussstein mit 4 Wassertrichtern.
- Wassereintrag ca. 60 ml.
- Für einen milden und ausgeglichenen Aufguss.

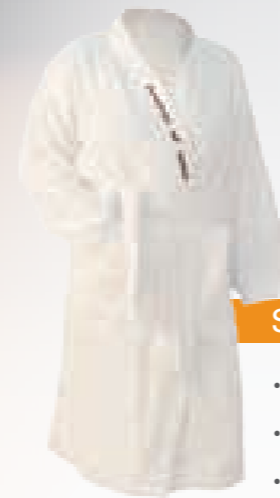

Saunamantel

- Hochwertiger Saunamantel.
- Mit Tasche und Gürtel.
- Mantel in hochwertiger Qualität aus 100% reiner Baumwolle.
- Mit eingewebtem Sauna-Schriftzug.
- Waschbar bei 40 bzw. 60 °C.



Saunatuch

- Tuch in hochwertiger Qualität aus 100% reiner Baumwolle.
- Mit eingewebtem Sauna-Schriftzug.
- Waschbar bei 40 bzw. 60 °C.
- Maße Handtuch: 700 x 2000 mm.



Original Himalaya-Salzkristalle

- Himalayasalz für Gesundheit, Schönheit, Vitalität und Lebensfreude. Es stammt aus der Vertrocknung der Urmeere in der Permzeit.
- Himalayasalz ist frei von Verunreinigungen durch Umwelteinflüsse. Zur Verwendung als Kristall zur Ionen-aussendung oder zur Soleerstellung.



Original Himalaya-Salzziegel/ Salzfliese

- Himalaya-Salzziegel/ Salzfliesen für Sauna, Salinen, Salzgrotten uvm.
- Verpackungseinheit je 10 Ziegel bzw. 20 Fliesen.

Artikelbezeichnung	Außenmaße (H x B x T)	Größen / Farbe
Sauna Aufgussblume	Ø 100 mm, Höhe 80 mm	
Multicup	Ø 160 mm	
Multicup, 6er-Set	Ø 160 mm	
Set Multicup mit Kräutersieb	Ø 160 mm	
Sauna Dampf- und Aufgussstein	80 x 80 x 60 mm	
Original Himalaya-Salzkristalle, ca. 1 kg		
Spezial Salzkleber 1 kg Einheit		
Salzfliese	200 x 100 x 25 mm	20er Set
Salzfliese	200 x 200 x 25 mm	20er Set
Himalaya-Salzziegel: Typ 1, glatt geschnitten	200 x 100 x 50 mm	10er Set
Himalaya-Salzziegel: Typ 2, Frontseite gebrochen	200 x 100 x 50 mm	10er Set
Saunamantel		Größe S in Weiß
		Größe M in Weiß
		Größe L in Weiß
		Größe XL in Weiß
		Größe XXL in Weiß
Saunatuch	700 x 2000 mm	Weiß

:: SAUNA-ZUBEHÖR



Thermometer/ Hygrometer

- Sauna Thermometer mit einem Durchmesser von 100 mm.
- Messbereich 0 - 120 °.
- Sauna Hygrometer mit einem Durchmesser von 100 mm.
- Messbereich 0 - 100 % relative Luftfeuchte.



Klimamesser

- Sauna Klimamesser mit einem Durchmesser von 100 bzw. 160 mm.
- Kombiniertes Thermo- und Hygrometer.
- Sauna-Messbereich farblich abgesetzt.



Klimamessstation

- Sauna-Thermometer und Sauna-Hygrometer Ø 100 mm.
- Messbereich Thermometer: 0 - 120 °C.
- Messbereich Hygrometer: 0 - 100 % relative Luftfeuchtigkeit.



Sauna Set Edelstahl

- Edles Saunaset aus Edelstahl.
- Bestehend aus Aufgusseimer 4,5 l aus Edelstahl mit Holzgriff und Schöpfkelle aus Edelstahl mit Holzgriff.



Zubehör Kupfer

- Aufgusseimer 4,0 l aus Kupfer mit Holzgriff.
- Schöpfkelle, ca. 44 cm lang aus Kupfer mit Holzgriff.



Sauna Set Transparent

- Aufgusskübel ca. 5 l und Schöpfkelle aus durchsichtigem Polycarbonat.
- Bis ca. 80 °C hitzebeständig.
- Holzgriffe aus Espenholz/thermobehandelt.

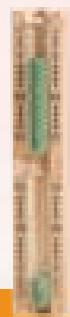

Sanduhr

- Sauna-Sanduhr aus Holz.
- Laufzeit ca. 15 Minuten.



Sauna Set N I + II

- 6-teilig: Bestehend aus Aufgusskübel, Kübeleinsatz, Schöpfkelle, Sanduhr, Klimamesser Ø 100 mm und Baderegeltafel.
- 5-teilig: Bestehend aus Aufgusskübel, Kübeleinsatz, Schöpfkelle, Sanduhr und Klimamesser Ø 100 mm.

Artikelbezeichnung	Außenmaße (H x B x T)	Größen / Farbe
Sauna Thermometer	Ø 100 mm	
Sauna Hygrometer	Ø 100 mm	
Klimamesser	Ø 100 mm	
Klimamesser	Ø 160 mm	
Klimamessstation	Ø 100 mm	
Sanduhr		
Sauna Set		6-teilig
Sauna Set		5-teilig
Sauna Set Edelstahl		2-teilig
Aufgusskübel Kupfer		4 Liter
Schöpfkelle		ca. 44 cm
Sauna Set Transparent		

:: SAUNA-ZUBEHÖR

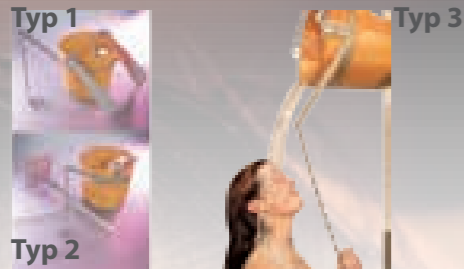

Schwalldusche

- Schwalldusche mit Festwasseranschluss.
- Wassermenge 4,5 - 7,5 l mit Schwimmerventil einstellbar.
- Typ 1 mit Haltebügel, zur Wand-/ Deckenbefestigung. Typ 2 mit Tragarm zur Wandbefestigung. Typ 3 mit Kettenaufhängung an einem Deckenhaken. Typ 4 aus Edelstahl mit Haltebügel, zur Wand- / Deckenbefestigung.

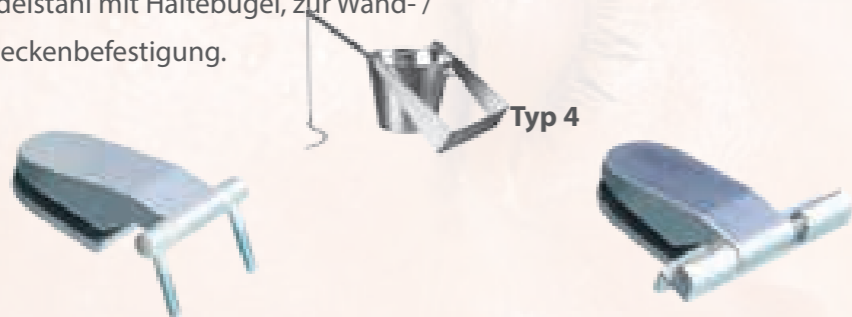

Türband Zungenform

- Zungenform für private und gewerbliche Anlagen.
- Befestigung im Falz: 2 Einbohr-Gewindestifte M8x40 DIN links/ rechts für innenliegende Türen.
- Bohrungen 2 x 20 mm.
- Tragkraft 30 kg/Stück.



Fußwanne

- Fußwanne aus Nadelholznatur mit Kunststoff-Einsatz.
- Ca. 17 l Inhalt.
- Für den privaten Einsatz.
- Mit 2 Bandeisenreifen



Rückenlehne

- Ergonomische Rückenlehne aus Holz (Pappel).



Türband selbstschl. Zungenform

- Selbstschließende Glastür-Türbänder-Zungenform mit Anschraubband im Türfalz für innenliegende Türen für private und gewerbliche Anlagen.
- Bohrungen 2 x 20 mm.
- Tragkraft 30 kg/Stück.
- Falztiefe bei Anschraubband: eingefräst 23 mm/ aufgesetzt 20 mm.



Türgriff Premium

- Premium Türgriffgarnitur für die Saunakabine.
- Ideale Kombination aus Holz und Edelstahl.



Haftblech/Türmagnet

- U-Haftblech für Glastür 6 bzw. 8 mm.
- Türmagnet 95 N / 150 N.

Artikelbezeichnung	Außenmaße	Größen / Farbe
Schwalldusche Typ 1		
Schwalldusche Typ 2		
Schwalldusche Typ 3		
Schwalldusche Typ 4		
Fußwanne	400 x 200 mm (mit Handgriff 300 mm)	
Rückenlehne		
Türband Zungenform	130 x 77 x 35 mm	
Türband selbstschließend Zungenform DIN links	130 x 125 x 35 mm	
Türband selbstschließend Zungenform DIN rechts	130 x 125 x 35 mm	
Türgriff Premium		
U-Haftblech für Glastür		6 mm
U-Haftblech für Glastür		8 mm
Türmagnet		95 N
Türmagnet		150 N

:: SAUNA-ZUBEHÖR



Saunatür Basic

- Glastür 6 mm ESG inkl. Türbänder, Dichtung, Türkopf, Türmagnet und Holzrahmen.
- Farbe klar oder bronze.

Saunatür Premium

- Glastür 8 mm ESG inkl. Türbänder, Dichtung, Türgriff aus Edelstahl oder Buche, Türmagnet und Holzrahmen.
- Farbe klar.



Sauna-Steine

- Spezielle Olivin-Diabas-Sauna-Natursteine.
- Ca. 15 kg-Einheit, gewaschen.
- Verpackt im Karton.

Artikelbezeichnung	Außenmaße (B x H)
Saunatür Basic Farbe klar	Glastür 625 x 1844 mm Holzrahmen 715 x 1934 mm
Saunatür Basic Farbe bronze	
Saunatür Premium	s. o.
Sauna-Steine	

:: WICHTIGE HINWEISE

	Außenmaße HBT in mm	VDE / TÜV geprüft	Touchscreen	elektronische Temperaturerfassung	Heizbeginn einstellbar 0-24 h	Heizzeit maximal in h	Kabinenbeleuchtung	Dimmbarkeit der Kabinenbeleuchtung	Anzeige Tageszeit / Vorwahlzeit	Temperaturbereich im Saunabetrieb in °C	Temperaturbereich im Feuchtebetrieb in °C	7 Segment Digitalanzeige	LCD-Multifunktions-Display (beleuchtet)	Lüfterschaltung	Stufenschaltung für Lüfterbetrieb	2-Fühlersystem (optional)	Feuchtefühler als Option	Nachtprogramm	Datenerhalt bei Stromausfall (bis 24 h)	Schaltlastenergie auf 18/27/36 kW mit LSG	Farblicht optional nachrüstbar für Feuchtebetrieb	max. Schaltleistung in kW	
EMOTEC D	Bedienteil: 127 x 130 x 25 Lastteil: 270 x 300 x 100			■	■	6/12/∞	■	■	■	30-115			■	■	■	■			■	■	■	9	
EMOTEC H				■	■	6/12/∞	■	■	■	30-115	30-70		■	■	■	■	■	■	■	■	■	9	
EmoTouch II+	Bedienteil: 141 x 201		■	■	■	6/12/∞	■	■	■	30-115	30-70		■	■	■	■	■	■	■	■	■	9	
InfraTouch	130 x 100 x 20	■	■	■	■	6/12/∞	■	■	■	70-110	30-70		■	■	■			■	■	■	■	3,3	
Econ D1	220 x 250 x 60	■		■		6	■		■	40-115			■						■			9	
Econ H1		■		■		6	■		■	40-115	30-70		■					■	■		■	9	
Econ D2		■		■	■	6/12	■		■	40-115			■						■	■		9	
Econ H2		■		■	■	6/12	■		■	40-115	30-70		■						■	■	■	9	
Econ D3		■		■	■	6/12/∞	■		■	40-115			■			■			■	■		9	
Econ H3		■		■	■	6/12/∞	■		■	40-115	30-70		■			■	■	■	■	■	■	■	9
Econ D4					■	6/12/∞	■	■	■	40-115			■	■	■	■			■	■		9	
Econ H4					■	6/12/∞	■	■	■	40-115	30-70		■	■	■	■	■	■	■	■	■	■	9

Heizleistung in kW	Kabinengröße in m ³ (Grundlage Fertigung nach RAL für Kabinen in Gebäuden)													Mindestquerschnitt der Netzleitung in mm ²		
	3-5	4-6	6-8	7-10	9-14	14-18	18-25	24-30	24-34	35-40	40-50	50-65	65-75	Anschluss an 400 V 3N AC	Anschluss an 230 V AC	Absicherung A
3,0	■														3 x 1,5 ²	1 x 16
4,5		■												5 x 2,5 ²	3 x 16	
6,0			■													
7,5				■												
9,0					■								5 x 4 ²	3 x 25		
12,0						■										
15,0							■									
18,0								■					5 x 6 ²	3 x 35		
21,0									■							
24,0										■						
27,0											■		5 x 10 ²	3 x 50		
30,0												■				
36,0															mind. 5 x 10 ²	3 x 63

EOS SAUNATECHNIK GmbH

Schneiderstriesch 1
35759 Driedorf
Germany

Telefon +49 (0)2775 82-0
Telefax +49 (0)2775 82-431

info@eos-sauna.de
www.eos-sauna.de